

Pagina 1 en-2 gelden alleen voor type TCO'99. Zie het etiket op de achterkant voor het typenummer.



Gefeliciteerd!

U hebt zojuist een product aangeschaft met een TCO'99-milieukeurmerk! Daardoor bent u nu in het bezit van een product dat ontwikkeld is voor professioneel gebruik. Uw aankoop werkt ook mee aan vermindering van de milieuvuiling en aan de verdere ontwikkeling van milieuvriendelijke producten. .

Waarom zijn er computers met een milieukeurmerk?

In veel landen is het milieukeurmerk een methode om de aanschaf van milieuvriendelijke goederen te bevorderen. Bij computers en andere elektronische apparatuur is het grootste probleem dat er vervuilende stoffen worden in de apparaten en ook tijdens de fabricage. Omdat recycling van de meeste elektronische toestellen niet volledig mogelijk is, zullen de meeste van deze vervuilende stoffen uiteindelijk in het milieu terechtkomen.

Een computer heeft ook andere eigenschappen, zoals het energiegebruik, die belangrijk zijn voor het milieu, zowel intern (op de werkplek) als extern (in de natuur). Helaas hebben alle methoden van elektriciteitsopwekking schadelijke gevolgen voor het milieu (bijvoorbeeld zuuroitstoot, klimaatbeïnvloedende uitstoot, radioactief afval), en dus is het belangrijk om zuinig te zijn met energie. Elektronische apparatuur in kantoren staat vaak permanent aan en gebruikt daardoor veel energie.

Wat houdt het kenmerk in?

Dit product voldoet aan de eisen van het TCO'99-schema dat internationaal milieukeurmerken aan persoonlijke computers uitreikt.. Het schema is ontwikkeld in samenwerking door de TCO (De Zweedse Confederatie van Professionele Werknemers), Svenska Naturskyddsforeningen (Het Zweedse Genootschap voor Natuurbehoud) en Statens Energimyndighet (Het Zweedse

Nationale Energiebeheer).

Voor het kenmerk worden er diverse gebieden eisen gesteld: milieu, ergonomie, bruikbaarheid, elektrische en magnetische velden, energiegebruik, elektrische veiligheid en brandveiligheid..

De milieu-eisen leggen beperkingen op de aanwezigheid en het gebruik van zware metalen, broom- en chloorhoudende brandvertragers, CFC's (freon) and chloorhoudende oplosmiddelen, en nog meer. Het product moet voorbereid zijn voor recycling en de fabrikant moet een milieubeleid hebben dat is goedgekeurd door ieder land waar het bedrijf werkzaam is

De energie-eisen omvatten het voorschrift dat de computer en/of het scherm, na enige tijd van inactiviteit, in één of meer stappen zijn energiegebruik vermindert. De tijd die nodig is om de computer weer tot leven te brengen moet voor de gebruiker acceptabel zijn.

Gekenmerkte producten moeten voldoen aan strenge gebruikseisen, bijvoorbeeld waar het gaat om vermindering van elektrische en magnetische velden, fysieke en visuele ergonomie en goede bruikbaarheid..

Op de achterpagina van dit boekje vindt u een korte samenvatting van de eisen waaraan dit product voldoet, De volledige lijst kunt u bestellen bij:

TCO Development

SE-114 94 Stockholm, Zweden

Fax: +46 8 782 92 07

Email (Internet): development@tco.se

De huidige gegevens over producten die voldoen aan TCO'99 kunt u ook op vragen op het internet-adres <http://www.tco-info.com/>

Milieu-eisen

Brandvertragers

Brandvertragers zijn verwerkt in de printplaten, kabels, draden en behuizingen. Ze dienen om te verhinderen dat vuur ontstaat, of althans dat het zich snel verspreidt. Tot 30% van het plastic in een computerbehuizing kan bestaan uit brandvertragende stoffen. De meeste brandvertragers bevatten broom of chloor, en die brandvertragers zijn chemisch verwant aan een andere groep van milieugiften: PCB's. Men vermoedt dat deze brandvertragers en de PCB's oorzaak zijn van ernstige gezondheidsrisico's, waaronder schade in de voorplanting van visetende vogels en zoogdieren, door bio-accumulatieve* processen. Er zijn brandvertragers in menselijk bloed aangetroffen en men vreest dat ze de ontwikkeling van een ongeboren kind kunnen schaden.

De betreffende TCO'99-eis stelt dat plastic onderdelen die zwaarder zijn dan 25 gram geen brandvertragers mogen bevatten met organisch gebonden chloor of broom. Brandvertragers zijn geoorloofd in printplaten omdat er geen alternatieven zijn.

Cadmium

Cadmium komt voor in accu's en in de kleurfosfors van sommige computerschermen. Cadmium is schadelijk voor het zenuwstelsel en giftig in grote hoeveelheden. De betreffende TCO'99-eis stelt dat accu's, kleurfosfors en de elektrische en elektronische componenten geen cadmium mogen

* *Bio-accumulatief zijn stoffen die in levende organismen worden opgeslagen.*

bevatten.

Kwik

Kwik komt soms voor in batterijen, relais en schakelaars. Het is schadelijk voor het zenuwstelsel en giftig in grote hoeveelheden.. De betreffende TCO'99-eis stelt dat batterijen geen kwik mogen bevatten. Hij stelt ook dat er geen kwik mag voorkomen in de elektrische of elektronische componenten van het gekenmerkte toestel.

CFC's (freon)

De betreffende TCO'99-eis stelt dat CFC's noch HCFC's gebruikt mogen worden bij de fabricage en assemblage van het product. CFC's (freons) worden soms gebruikt voor het spoelen van printplaten. CFC's breken ozon af en zijn dus schadelijk voor de ozonlaag in de stratosfeer, wat leidt tot verhoogde ultravioletstraling op aarde en dus een hoger risico op huidkanker (kwaadaardig melanoom).

Lood**

Lood wordt aangetroffen in beeldbuizen, computerschermen, soldeer en condensatoren. Lood is schadelijk voor het zenuwstelsel en veroorzaakt in grotere hoeveelheden loodvergiftiging. De betreffende TCO'99-eis staat het gebruik van lood toe aangezien er nog geen alternatief is.

*** Lood, cadmium en kwik zijn zware metalen die bio-accumulatief zijn.*

Gebruiksaanwijzing

We danken u voor de aankoop van deze monitor, een hoge-resolutie multi-scan kleurenmonitor.

Lees deze gebruiksaanwijzing grondig door voor u met de installatie begint.

FCC MEDEDELING OVER STORINGEN DOOR RADIO FREQUENTIES WAARSCHUWING: (VOOR FCC-GEKEURDE MODELLEN)

Deze monitor is getest en in overeenstemming bevonden met de beperkingen voor een klasse B digitaal apparaat, volgens deel 15 van de FCC-regulering. Deze beperkingen zijn opgesteld om bescherming te bieden tegen schadelijke storingen. Deze monitor genereert, gebruikt en straalt radiofrequente energie. Daardoor kan radiocommunicatie gestoord worden als de monitor niet goed geïnstalleerd en gebruikt wordt. We kunnen echter niet garanderen dat storingen in een bepaalde installatie niet zullen optreden. Als deze monitor inderdaad de radio- of televisieontvangst stoort, dan kan dat worden vastgesteld door de monitor te resetten. Verder wordt de gebruiker aangeraden de storing te verhinderen door een of meer van de volgende maatregelen te nemen:

- Verplaats de ontvanganenne, of verander zijn positie.
- Zet de monitor en de ontvanger verder van elkaar af.
- Sluit de monitor en de ontvanger op verschillende contactdozen aan.
- Vraag uw leverancier of een deskundige technicus om hulp.

FCC Waarschuwing:

Om blijvend te voldoen aan de voorschriften van FCC, moet de gebruiker een geaarde voedingskabel gebruiken, en de meegeleverde afgeschermd videokabel met ferrietringen. Zijn er ondeskundige wijzigingen aan de monitor aangebracht dan is de gebruiker niet meer bevoegd de monitor te gebruiken.

Opmerking: Zonodig moeten afgeschermd kabels worden gebruikt om de maximale eisen van straling te voldoen.

EMI Certificaat

Dit klasse B digitaal apparaat voldoet aan alle eisen van de Canadian Interference-Causing Equipment Regulation.

Inhoud

Eerste Stap.....	1
Snelle Installatie.....	1
Bediening aan de voorzijde.....	2
Installatie.....	2
Gebruik Van De OSD Functie	3
Timingmodus	4
Technische Gegevens.....	5
Veiligheidsmaatregelen.....	6
Plaatsing en onderhoud	7

Eerste Stap

We danken u omdat u deze monitor gekocht hebt!

In de verpakking vindt u:

- ❖ Video kabel met 15 pins D-SUB connector.
- ❖ Voedingskabel.
- ❖ Gebruiksaanwijzing of CD-ROM (Die leest u nu)

Snelle Installatie

1. Sluit de videokabel aan

Let erop dat de monitor en de computer uitgeschakeld zijn. Sluit de videokabel eerst op de computer aan, daarna op de monitor.

2. Sluit de voedingskabel aan

Sluit de kabel aan op een geaarde contactdoos en op de monitor.

3. Zet de computer en de monitor aan

Zet eerst de computer aan, daarna de monitor.

4. Windows-gebruikers: instelling van de timing-modus (Resolutie en Refresh Rate)

Voorbeeld: 800 x 600 @ 75 Hz

Resolutie Klik met de rechtermuisknop op het Bureaublad > Eigenschappen > Bureaublad. Stel resolutie en refresh-rate (rasterfrequentie) in. Zie de handleiding bij uw videokaart voor instructies.



D-Sub Voeding

Bediening aan de voorzijde

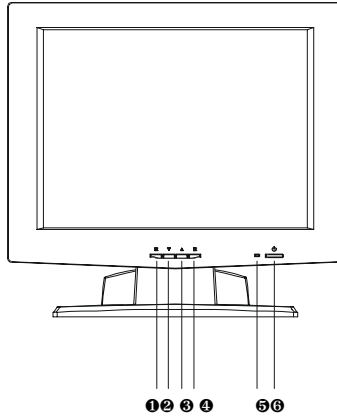

- | | |
|-----------------|-------------------|
| ① OSD AAN/UIT | ④ INVOER |
| ② SCROLL OMLAAG | ⑤ NETINDICATOR |
| ③ SCROLL OMHOOG | ⑥ VOEDING AAN/UIT |



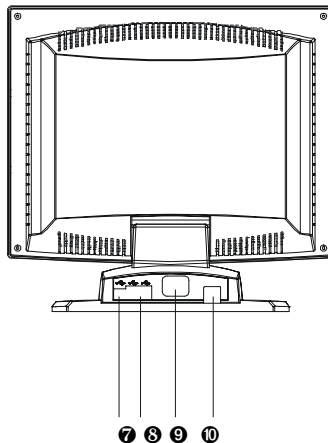





Installatie

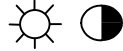

- ⑦ USB-POORT, UP-STREAM
- ⑧ USB-POORTEN, 4 DOWNSTREAM
- ⑨ NETAANSLUITING (AC INPUT)
- ⑩ VIDEOAANSLUITING (VGA 15PIN D-SUB)

Gebruik Van De OSD Functie

HOOFDMENU(voorbeeld)

48.3 kHz / 60.0 Hz	1024X768
	AUTO ADJUST
	BRIGHTNESS / CONTRAST
	PHASE / CLOCK
	H-POSITION/V-POSITION
	SMOOTH
	COLOR ADJUSTMENT
DOS-MODE / SELECT 720x400	
	LANGUAGE
	OSD-POSITION
	RECALL
EXIT: 1	ENTER: 2

AUTO-ADJUST : Automatische instelling van horizontale positie, klok, verticale positie en fase.

H-POSITION: Om de horizontale positie van de video in te stellen.

V-POSITION: Om de verticale positie van de video in te stellen.

BRIGHTNESS: Om de stroom van de achtergrondverlichting in te stellen.

CONTRAST: Om het contrast van de video in te stellen.

PHASE: Om de tijdsduur tussen het horizontale synchronisatiesignaal en de video in te stellen.

CLOCK: Om de klok van de horizontale pixels in te stellen.

SMOOTH: Om de interpolatietiming van resolutie 1024x 768 in te stellen (Scherp of zacht)



OSD-POSITION: Om de positie van de OSD te kiezen.

COLOR ADJUSTMENT: Om de RGB-gammacorrectie in te stellen.

DOS-MODE SELECT: Om 720x 400 of 640x 400. te kiezen

LANGUAGE: Keuze tussen vijf talen. (ENGELS, FRANS, DUIJS, ITALIAANS, SPAANS)

RECALL: Om de instellingen van de schermfuncties terug te roepen voordat ze worden opgeslagen.

1. Druk op  om OSD-functie weer uit te schakelen.
2. Druk op "▲" of "▼" om op en neer te scrollen.
3. Druk op  om een OSD-functie in het submenu te kiezen.

Hotkeyfunctie:

Als OSD niet ingeschakeld is.

 Knop om OSD in- en uit te schakelen.

 Knop voor automatische instelling en opslaan.

"▼" knop voor helderheidsinstelling.

"▲" knop voor contrastinstelling.

Timingmodus

VESA	640 x 400 bij 70Hz
VESA	720 x 400 bij 70Hz
VESA	640 x 480 bij 60Hz
VESA	640 x 480 bij 67Hz
VESA	640 x 480 bij 75Hz
VESA	800 x 600 bij 56Hz
VESA	800 x 600 bij 60Hz
VESA	800 x 600 bij 72Hz
VESA	800 x 600 bij 75Hz
MAC	832 x 624 bij 75Hz
VESA	1024 x 768 bij 60Hz
VESA	1024 x 768 bij 70Hz
VESA	1024 x 768 bij 75Hz

Technische Gegevens

Technische specificatie

LCD-Paneel	15.0" TFT
Energiebeheer	VESA voldoet aan Energy Star Compatibel met DPMSI < 5 W
Zichtbare resolutie	XVGA max. 1024 x 768. Verticale frequentie max. 75Hz
Pixelgrootte	0.297 x 0.297 mm
Kleur van LCD-scherm	16.7M(8 bits/kleur)
Zichthoek	15.0" (gemiddeld) CR ≥ 10
	Horizontaal -60° + 60°(gemiddeld)
	Verticaal -55°+ 45°(gemiddeld)
Tilt	+20°, -5°
Contrast	350 : 1 (gemiddeld)
Helderheid	200 cd /m ² (gemiddeld)
Responstijd	Tr=13 ms (gemiddeld)
	Tr=27 ms (gemiddeld)
Actieve Beeldoppervlakte	304.1mm x 228.1mm
Temperatuur	Bedrijf: 0°C ~ +40°C Opslag: -20°C ~ + 60°C
Voldoet aan	UL, TÜV/GS, CE, FCC-B, Energy Star.
Voeding	Spanning 100-240 V
	Verbruik 30 watt (max)

Veiligheidsmaatregelen

Deze monitor is gefabriceerd en getest met de gedachte dat de veiligheid van de gebruiker het allerbelangrijkst is. Onjuist gebruik en onjuiste installatie kunnen echter gevaar opleveren voor zowel de monitor als de gebruiker. Lees daarom zorgvuldig onderstaande waarschuwingen en bewaar deze gebruiksaanwijzing goed.

WAARSCHUWINGEN:

- ◆ Deze monitor mag uitsluitend gebruikt worden op de juiste voedingsspanning, zoals vermeld op het etiket aan de achterzijde van de monitor. Weet u niet welke netspanning in uw woonplaats geldt, vraag het dan aan uw leverancier of aan het elektriciteitsbedrijf.
- ◆ Probeer de monitor niet zelf te repareren. Er zitten geen onderdelen in die u zelf kunt repareren. Reparaties mogen uitsluitend door een deskundige technicus worden uitgevoerd.
- ◆ Open de monitor niet. Er zijn hoge elektrische spanningen die dodelijk kunnen zijn, zelfs als de netkabel niet aangesloten is.
- ◆ Gebruik de monitor niet als de behuizing beschadigd is. Laat hem controleren door een deskundige technicus.
- ◆ Gebruik de monitor uitsluitend in een schone droge omgeving. Wordt de monitor nat, haal dan onmiddellijk de stekker uit het stopcontact en raadpleeg een technicus.
- ◆ Neem altijd de stekker uit het stopcontact voordat u de monitor schoonmaakt. Maak de behuizing schoon met een schone droge doek. Gebruik een schoonmaakmiddel zonder ammonia op de doek, niet direct op het glazen scherm.
- ◆ Houd de monitor uit de buurt van magnetische voorwerpen, motoren, televisietoestellen en transformatoren.
- ◆ Zet geen zware voorwerpen op de kabels.
- ◆ Voor aangesloten apparatuur moet het stopcontact in de buurt zijn van de apparatuur en gemakkelijk toegankelijk zijn.

Plaatsing en onderhoud

Plaatsing

- Zet de monitor niet direct in de zon of bij een andere warmtebron. Gebruik de monitor in de schaduw om schittering te vermijden.
- Zet de monitor op ene goed geventileerde plaats. Zet geen zware voorwerpen op de monitor.
- Gebruik de monitor op een schone en droge plaats.
- Houd de monitor uit de buurt van magneten, motoren, transformatoren, luidsprekers en televisietoestellen.

Veiligheidsaanwijzingen:

- Als er rook of stank uit de monitor komt, of als de monitor een vreemd geluid maakt, zet de monitor dan onmiddellijk uit en raadpleeg uw reparatiecentrum.
- Open nooit de achterzijde van de behuizing. Voor de beeldbuis zijn hoge spanningen nodig die gevaarlijk zijn voor het menselijk lichaam.
- Probeer nooit de monitor zelf te repareren. Laat het doen door een reparatiecentrum of een deskundige technicus.